

# D-Life

Mecanismos que crean espacios



Life Is On

Schneider  
Electric



### D-Life Mecanismos que crean espacios

La serie D-Life pone énfasis en la simplicidad geométrica, la selección de materiales de alta calidad y las más altas prestaciones en materia de funcionalidad.

Un diseño elegante y discreto que se integra fácilmente en cualquier ambiente, gracias a una elección cuidada de tonos discretos.

La versatilidad de sus acabados y funciones ofrece un amplio rango de posibilidades para satisfacer cualquier necesidad decorativa y funcional, tanto en proyectos residenciales, como en entornos comerciales y de ocio.

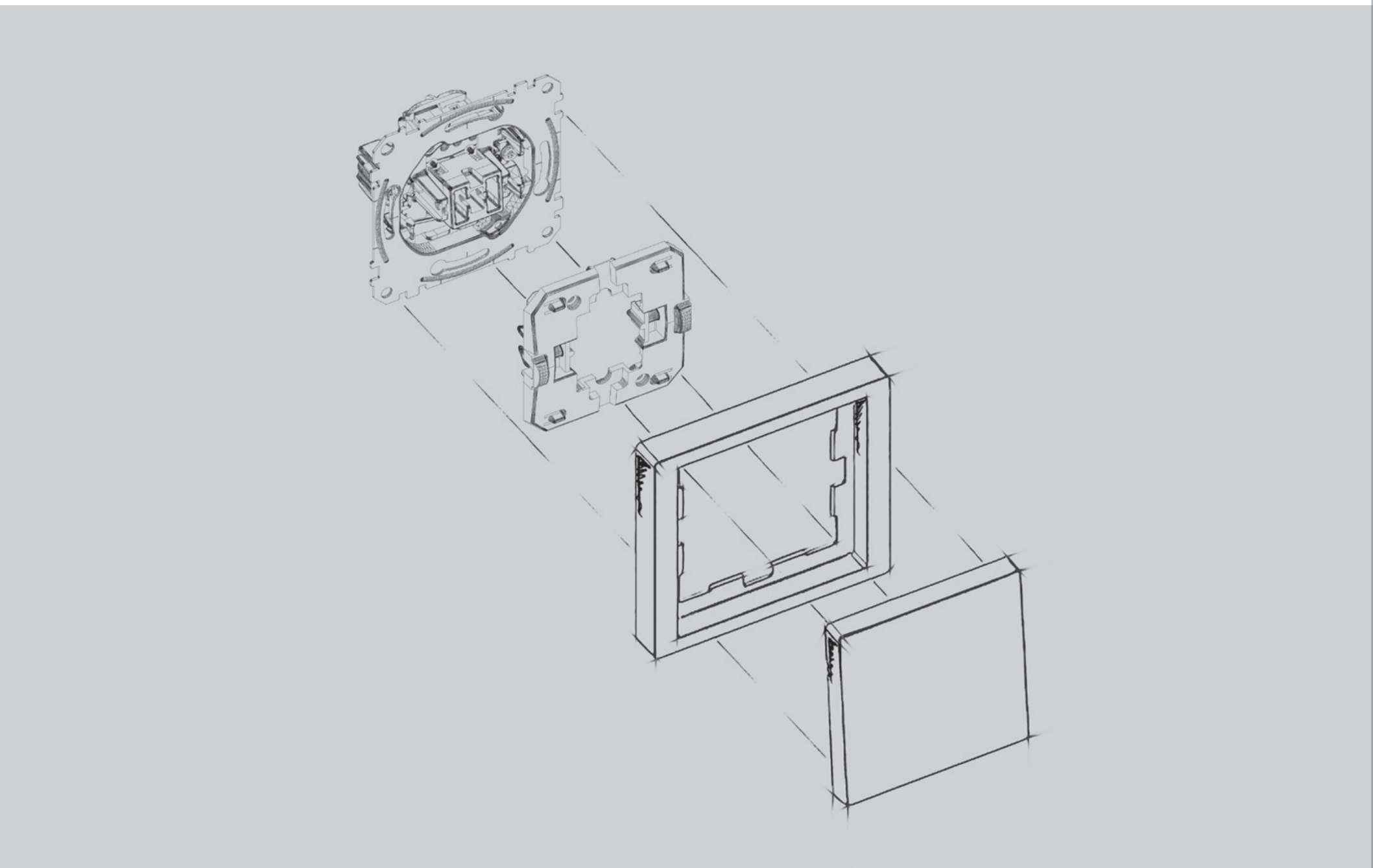

**D-Life**  
Diseño que cobra vida

D-Life permite integrar un amplio conjunto de funcionalidades que hacen del espacio un ambiente más confortable, seguro, conectado y eficiente.



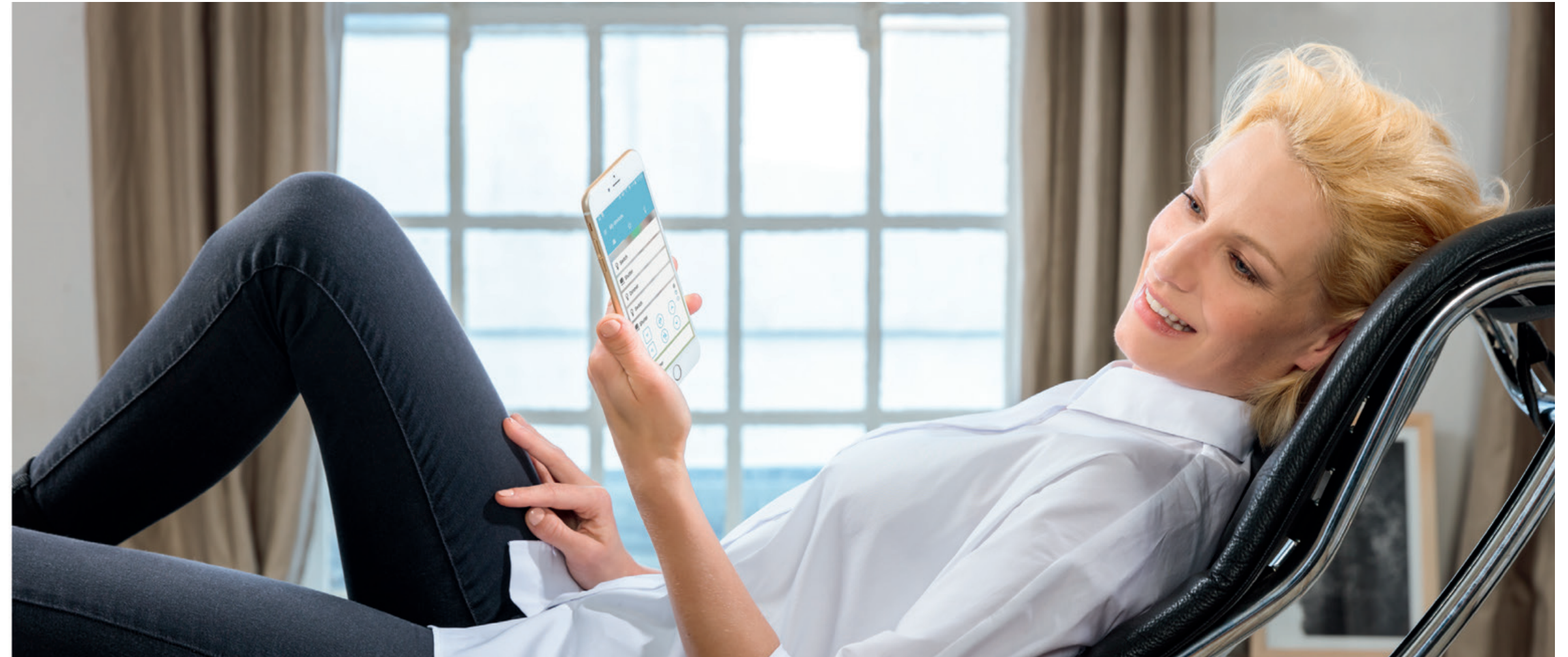

### Tecnología para las necesidades de hoy

La serie D-Life armoniza con la tecnología. No importa si quieres controlar las luminarias o las persianas a través de una instalación convencional, una por una, a través del smartphone o la tablet gracias a un sistema electrónico con Bluetooth, o con un sistema avanzado de control de edificio con domótica.

Según los requerimientos del proyecto, D-Life puede integrar cuatro niveles de funcionalidades: desde

las funciones eléctricas más básicas, pasando por las aplicaciones sencillas de los mecanismos electrónicos y la conectividad vía Bluetooth, hasta la integración de funciones avanzadas gracias a los mecanismos domóticos.

- Mecanismos convencionales
- Mecanismos electrónicos
- SmartHome, control a través de Bluetooth
- Domótica KNX

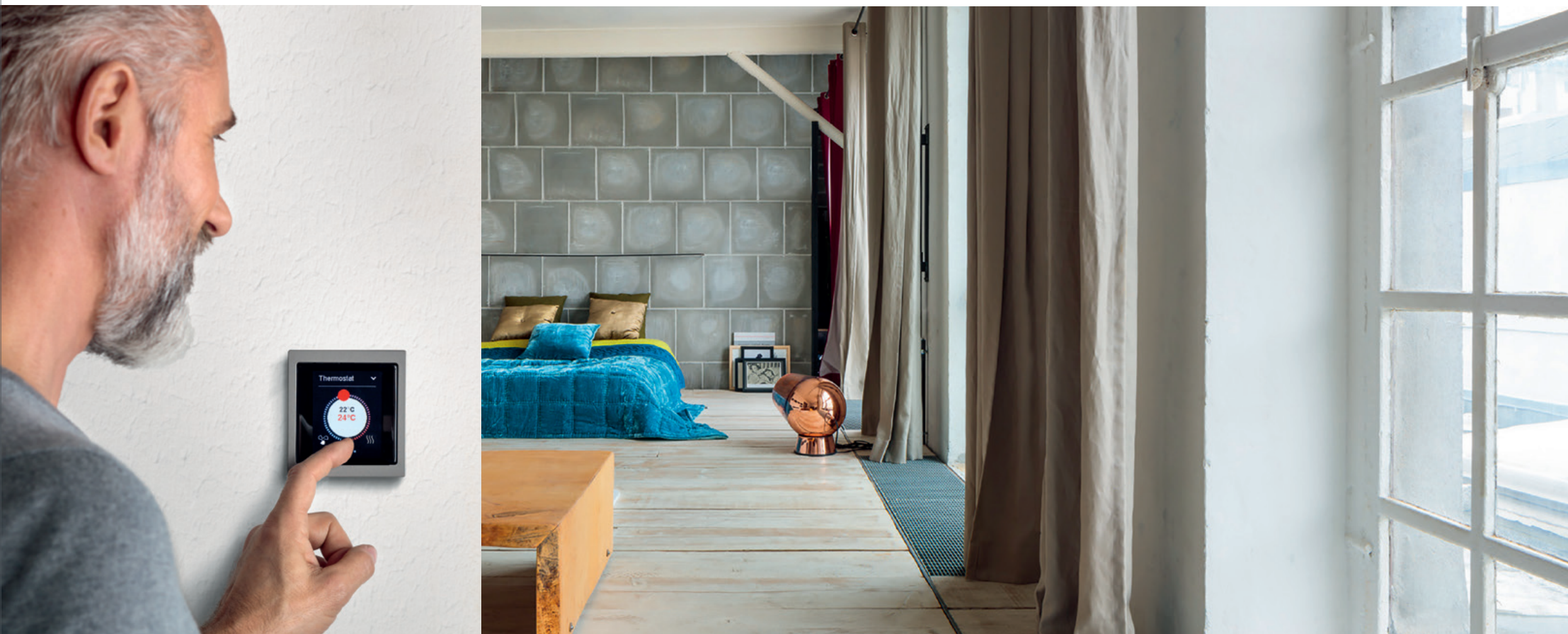

## Mecanismos convencionales

**Confort, seguridad y conectividad para el día a día.**



D-Life ofrece una amplia oferta de mecanismos convencionales que dan respuesta a las necesidades de suministro, pulsetería y conectividad de los más exigentes.

Soluciones adaptadas a los requerimientos crecientes de los usuarios en materia de conectividad -tomas USB, RJ45, HDMI, teléfono - que hacen la vida más fácil y segura.

## Mecanismos electrónicos

**Control de funciones básicas en instalaciones convencionales.**



Los mecanismos electrónicos de D-Life permiten mejorar de forma sencilla el confort y la comodidad de los usuarios, y disminuir el consumo energético.

Una completa oferta de productos capaz de adaptarse a las necesidades de hoy y del mañana.

Soluciones flexibles y versátiles que permiten accionar, regular y controlar los sistemas de iluminación para proporcionar el nivel y el tipo de iluminación adecuada para cada momento.

Soluciones para controlar las persianas con total comodidad según las necesidades de cada usuario.

Soluciones completas para gestionar la climatización, conseguir el bienestar deseado y mantenerlo.

## SmartHome Control a través de Bluetooth

**Control habitacional de iluminación y persianas desde la palma de la mano.**



Sin cables adicionales. Sin pre-requisitos de instalación. D-Life incorpora soluciones tecnológicamente innovadoras que permiten presentar como primicia el control eléctrico doméstico vía Smartphone o Tablet, sin recurrir a sistemas KNX.

Las soluciones con conectividad Bluetooth permiten disfrutar de las comodidades y el confort, hasta ahora reservadas a las instalaciones domóticas, aprovechando la red eléctrica convencional existente.

## Confort y Eficiencia Domótica KNX

**Control intuitivo, flexibilidad funcional y diseño cuidado: la nueva generación de interfaces KNX.**



La nueva generación de interfaces KNX es el complemento perfecto para las instalaciones más exigentes en materia de diseño y funcionalidad.

Diseño, estética y usabilidad se han aunado en el proceso creativo, para ofrecer una interface contemporánea de bajo consumo energético y uso intuitivo.

Tecnología innovadora que proporciona un amplio rango de funciones, de acuerdo a los estándares internacionales KNX.



CARACTERÍSTICAS, ACABADOS Y TECNOLOGÍAS



### Materiales nobles

Selección de materiales de alta calidad: termoplástico, zamack, láminas de metal, cristal real o pizarra natural.

### Ingravidez

El acabado lateral ofrece una sensación de ingravidez sobre la superficie.

### Facilidad de montaje

Diseñado pensando en el montaje. Más espacio para los cables. Garras protegidas, conexionado ergonómico y fácil alineación.



### Asimetría

La asimetría del marco confiere un aspecto ligero, potenciando el efecto de la gravedad sobre la pieza.

### Tecla máxima

El mayor tamaño de la tecla permite el uso de funciones avanzadas con mayor comodidad.

### Ligereza

La eliminación del puente central en los marcos dobles proporciona mayor ligereza y carácter a la pieza.

### Diseño respetuoso

Cumplimiento de los altos estándares de calidad y medioambiente, tanto en la selección de materias primas, en el proceso de fabricación, así como en el impacto del ciclo de vida.





Ártico



Aluminio

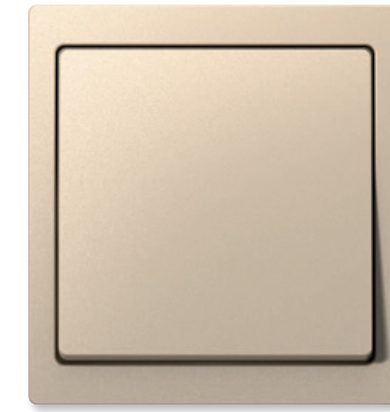

Sáhara



Antracita

### Acabados Básicos

Un completo rango de acabados con estilo, para aquellos ambientes que requieren materiales estándares: el blanco en base termoplástica y los pintados en tres gamas de color.

### Mecanismos convencionales

Los mecanismos convencionales ofrecen funciones eléctricas sencillas para aplicaciones básicas de suministro de corriente, conectividad y pulsería.

#### Tomas de corriente



#### Tomas especiales / multimedia



#### Mecanismos de mando



### Mecanismos electrónicos

Los mecanismos electrónicos incorporan circuitos electrónicos que dotan a los mecanismos convencionales de funciones avanzadas.

Estos mecanismos permiten mejorar de forma sencilla el confort y la comodidad de los usuarios, disminuir el consumo energético, o adaptarse a rehabilitaciones sin obras.

#### Gestión de iluminación



#### Control de persianas



#### Climatización



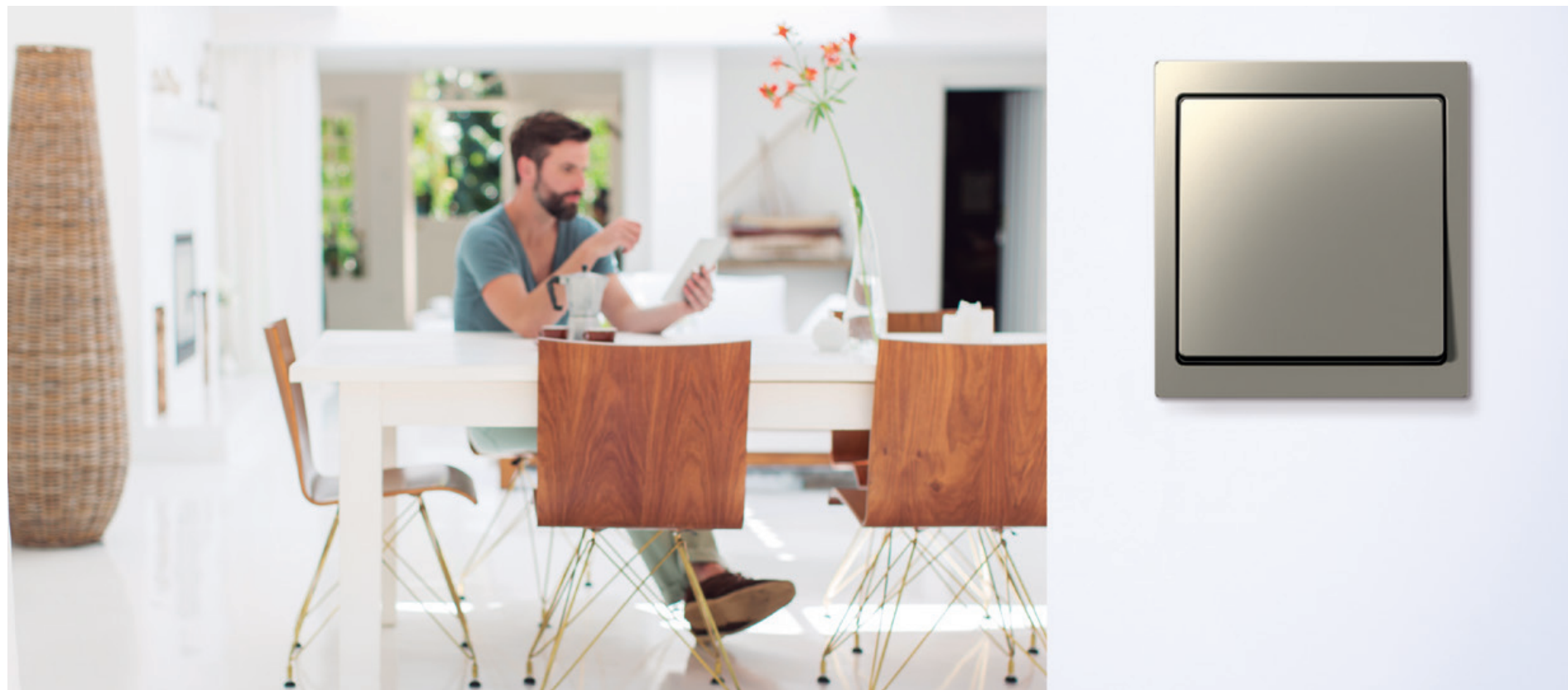

Níquel

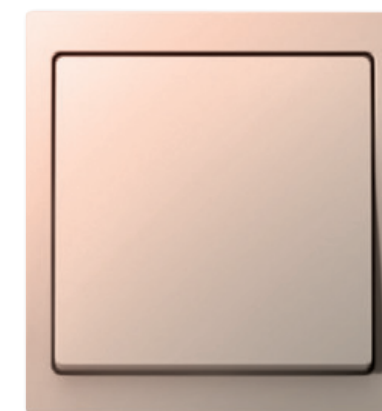

Champagne



Mocca

### Acabados Metálicos

Acabados nobles para enfatizar el carácter del ambiente. Clásico monocromo o contrastadas combinaciones de tecla y marco. Los marcos, de zamak, ofrecen durabilidad y resistencia.

El sistema especial de conformado de la lámina metálica elimina los pliegues en arista, confiriendo estabilidad a la pieza.

### SmartHome Control remoto a través de Bluetooth

La nueva categoría de mecanismos de Schneider Electric, dotada con tecnología Bluetooth, pone al alcance del usuario las ventajas de la domótica, sin los requerimientos de instalación de la misma.

SmartHome es una solución de domótica básica, que aprovecha la conectividad Bluetooth, para controlar los sistemas de iluminación y persianas, desde tu smartphone.



**Regulación**  
Adecua el nivel de intensidad de las luces



**On / Off**  
Enciende o apaga las luces desde cualquier estancia



**Persianas**  
Regula la altura de tus persianas



**Temporizador**  
Programa tus dispositivos



**Calendario**  
Ajusta el ambiente según el tipo de día



**Escenas**  
Haz que el entorno se adapte a ti

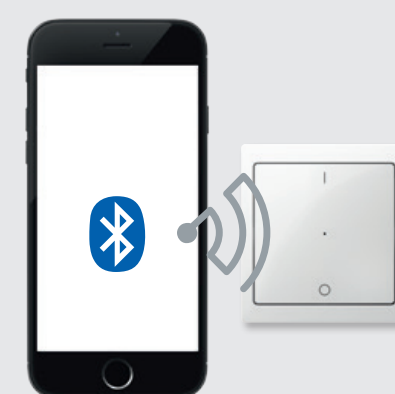
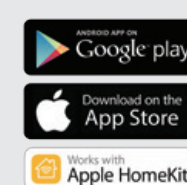

**VINCULA**  
Añade de forma sencilla los dispositivos a controlar.



**PERSONALIZA**  
Configura y personaliza. Crea tus propias escenas.

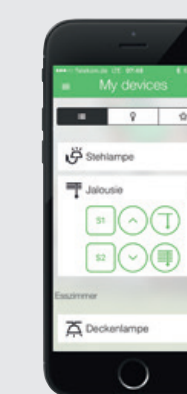

**TOMA EL CONTROL**  
Gestiona tus dispositivos a distancia.



Cristal ártico



Cristal ónix



Pizarra pulida

### Acabados Naturales

Los materiales naturales de alta calidad confieren nobleza al ambiente. Acabados en cristal real, con borde esmerilado que rebaja el acento visual, o láminas de pizarra natural con un suave acabado pulimentado, que eleva el carácter de la pieza.

### Confort y Eficiencia Domótica KNX

Para aquellas aplicaciones más complejas, el confort viene de la mano de la domótica KNX. Sistema de iluminación, climatización, y control de persianas integrados, gracias a la tecnología KNX. Fusion, la nueva generación de interfaces KNX, combina una operativa intuitiva y una amplia funcionalidad y flexibilidad, sin renunciar al diseño elegante.

Las nuevas interfaces son un complemento perfecto para las instalaciones KNX modernas, a través de dos alternativas de uso: la clásica pulsación con el Pulsador KNX Pro, o la navegación gestual y táctil a través de pantallas, con el Multitouch KNX Pro.

**Pulsador KNX Pro:** acceso a las funciones a través de pulsaciones.

- Funcionalidad** Gestión de iluminación, persianas y escenas.
- Flexibilidad** Configurable con 1, 2, 3 o 4 teclas.
- Diseño** Marcos de la serie D-Life con acabados versátiles.
- Sostenibilidad** Menos ruido lumínico. Los iconos permanecen apagados hasta que se detecta una presencia.
- Simplicidad** Alimentación directamente desde bus KNX. No requiere alimentación adicional.
- Efecto visual** Personalización del color y nivel de retro-iluminación. Iconografía variada que permite personalizar e intercambiar las funciones.



**Multitouch KNX Pro:** acceso a las funciones a través de navegación gestual o táctil.

- Funcionalidad** Gestión de iluminación, persianas, escenas y climatización.
- Flexibilidad** Visualización circular: 1 función por pantalla - hasta 8 funciones principales. Visualización vertical: 2 funciones por pantalla - hasta 15 funciones principales.
- Diseño** Marcos de la serie D-Life con acabados versátiles.
- Sostenibilidad** Menos ruido lumínico. La pantalla permanece apagada hasta que se detecta una presencia.
- Simplicidad** Alimentación directamente desde bus KNX. No requiere alimentación adicional.
- Efecto visual** Fondos de pantalla personalizables.

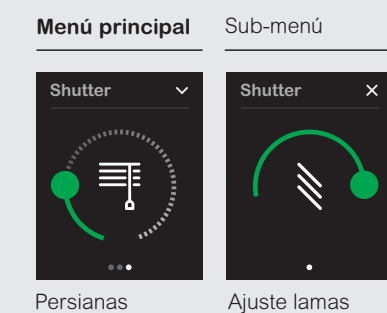
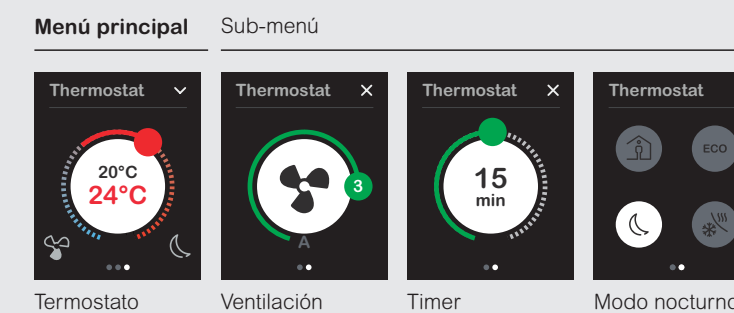



DESIGN OVERVIEW





**D-Life**  
Design overview

**Innovación. Confort. Diseño. Seguridad.**  
**Conectividad. Inspiración. Eficiencia.**

Diseños únicos para estilos auténticos.  
Inspirada en la vida. Diseñada para las personas.  
Mecanismos que ofrecen espacio a la creatividad.

**Acabados Básicos**



Ártico



Aluminio

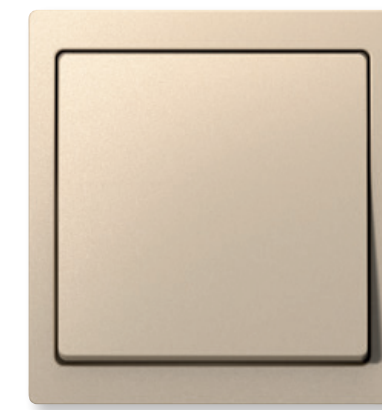

Sáhara



Antracita

**Acabados Metálicos**

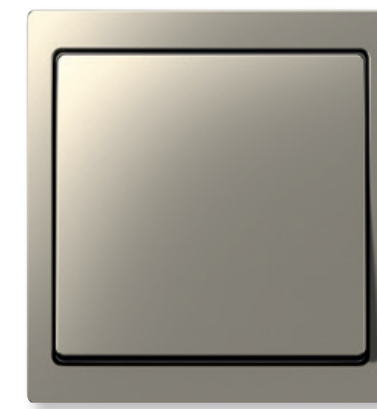

Níquel



Champagne

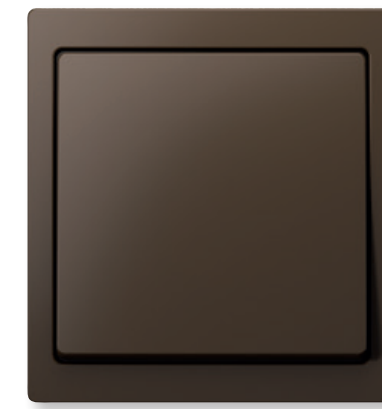

Mocca

**Acabados Naturales**



Cristal ártico



Cristal ónix



Pizarra pulida

## Dimensiones reales

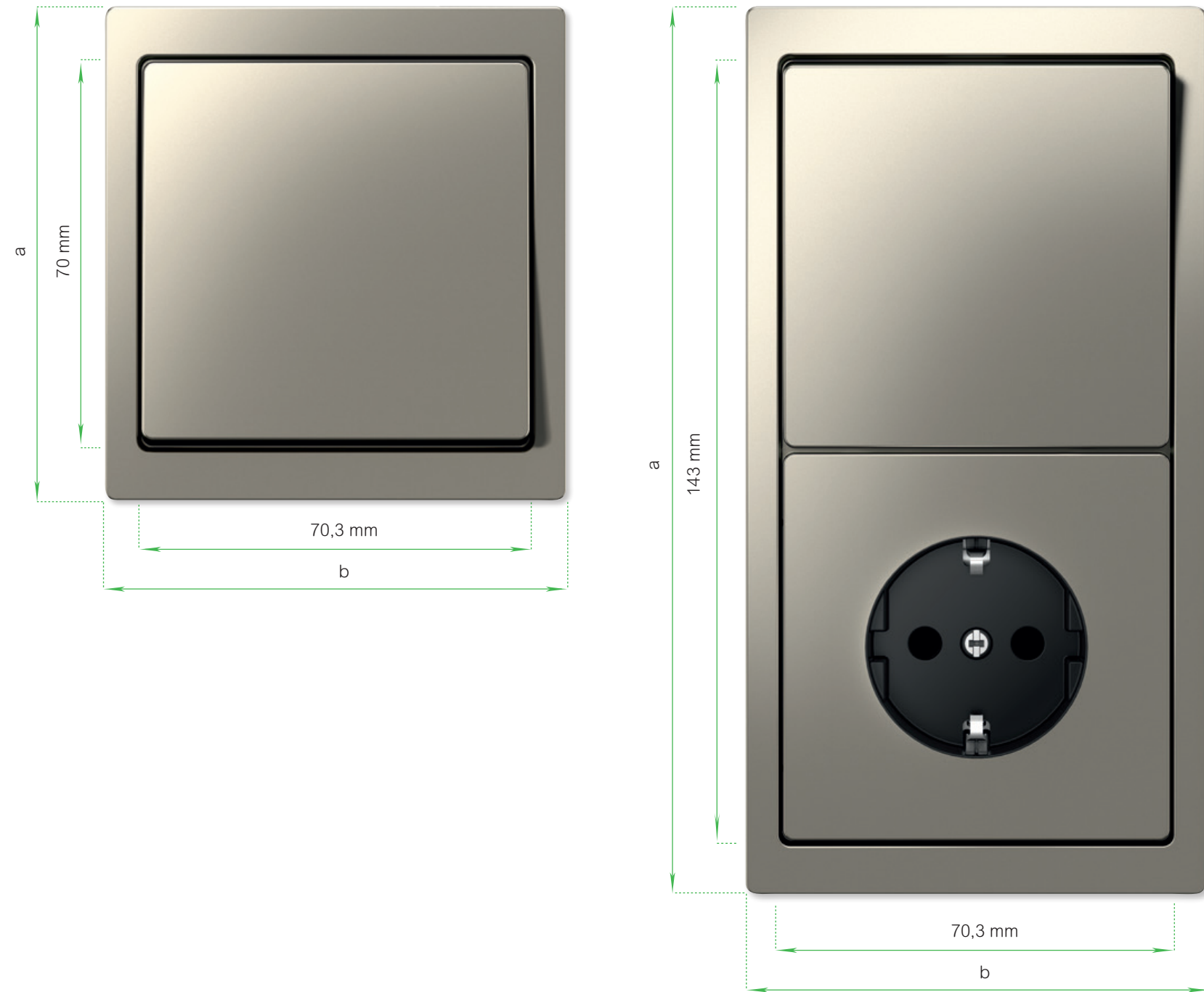

|                            | 1 Elemento                 | 2 Elementos                 | 3 Elementos                 | 4 Elementos                 | 5 Elementos                 |
|----------------------------|----------------------------|-----------------------------|-----------------------------|-----------------------------|-----------------------------|
| <b>Básicos / Metálicos</b> | a : 89,4 mm<br>b : 84 mm   | a : 161,4 mm<br>b : 84 mm   | a : 233,1 mm<br>b : 84 mm   | a : 304,8 mm<br>b : 84 mm   | a : 376,4 mm<br>b : 84 mm   |
| <b>Naturales</b>           | a : 90,0 mm<br>b : 89,4 mm | a : 162,1 mm<br>b : 89,4 mm | a : 234,1 mm<br>b : 89,4 mm | a : 306,1 mm<br>b : 89,4 mm | a : 378,3 mm<br>b : 89,4 mm |

Grosor de los mecanismos: 11,8 mm

## Ficha técnica

|                              |   |
|------------------------------|---|
| <b>Tipo de instalación</b>   | Empotrada   |
| <b>Tipo de mecanismo</b>     | Sistema Instale y Decore  |
| <b>Tipo de protección</b>    | IP20  |
| <b>Certificado ambiental</b> | Green Premium ®   |
| <b>Formatos soporte</b>      | CAD, BIM, Presto (a consultar en <a href="http://www.schneider-electric.es">www.schneider-electric.es</a> ) |

## Variedad de acabados de teclas

### Acabados Básicos

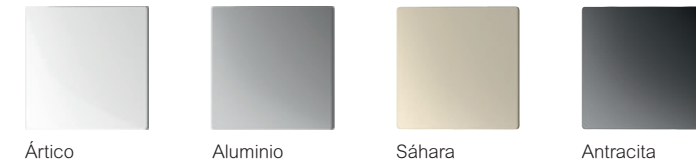

### Acabados Metálicos

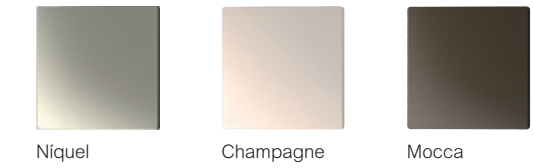

## Variedad de acabados de marcos

### Acabados Básicos

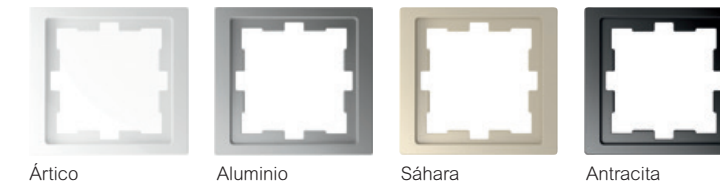

### Acabados Metálicos

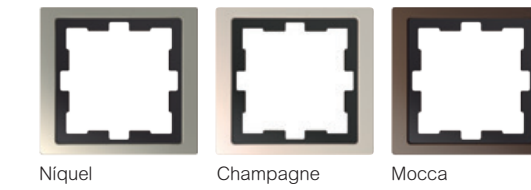

### Acabados Naturales

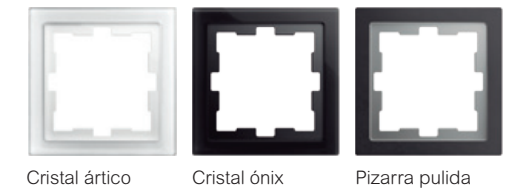

## Variedad de tamaño de marcos



1 elemento



2 elementos



3 elementos



4 elementos



5 elementos

**D-Life. Mecanismos que crean espacios.** La serie D-Life pone énfasis en la simplicidad geométrica, la selección de materiales de alta calidad y las más altas prestaciones en materia de funcionalidad. Un diseño elegante y discreto que se integra fácilmente en cualquier ambiente, gracias a una elección cuidada de tonos discretos. La versatilidad de sus acabados y funciones ofrece un amplio rango de posibilidades para satisfacer cualquier necesidad decorativa y funcional, tanto en proyectos residenciales, como en entornos comerciales y de ocio. D-Life permite integrar un amplio conjunto de funcionalidades que hacen del espacio, un ambiente más confortable, seguro, conectado y eficiente. **Acabados Básicos.** Un completo rango de acabados con estilo, para aquellos ambientes que requieren materiales estándares: el blanco en base termoplástica y los pintados en tres gamas de color. **Acabados Metálicos.** Acabados nobles para enfatizar el carácter del ambiente. Clásico monocromo o contrastadas combinaciones de tecla y marco. Los marcos, de zamak, ofrecen durabilidad y resistencia. El sistema especial de conformado de la lámina metálica elimina los pliegues en arista, confiriendo estabilidad a la pieza. **Acabados Naturales.** Los materiales naturales de alta calidad confieren nobleza al ambiente. Acabados en cristal real, con borde esmerilado que rebaja el acento visual, o láminas de pizarra natural con un suave acabado pulimentado, que eleva el carácter de la pieza.

**Tecnología para las necesidades de hoy.** La serie D-Life armoniza con la tecnología. Según los requerimientos del proyecto, D-Life puede integrar cuatro niveles de funcionalidades: desde las funciones eléctricas más básicas, pasando por las aplicaciones sencillas de los mecanismos electrónicos y la conectividad vía bluetooth, hasta la integración de funciones avanzadas gracias a los mecanismos domóticos. **Mecanismos convencionales.** Confort, seguridad y conectividad para el día a día. D-Life ofrece una amplia oferta de mecanismos convencionales que dan respuesta a las necesidades de suministro, pulsetería y conectividad de los más exigentes. **Mecanismos electrónicos.** Control de funciones básicas en instalaciones convencionales. Los mecanismos electrónicos de D-Life permiten mejorar de forma sencilla el confort y la comodidad de los usuarios, y disminuir el consumo energético. Una completa oferta de productos capaz de adaptarse a las necesidades de hoy y del mañana. Soluciones flexibles y versátiles que permiten accionar, regular y controlar los sistemas de iluminación para proporcionar el nivel y el tipo de iluminación adecuada para cada momento. Soluciones para controlar las persianas con total comodidad según las necesidades de cada usuario. Soluciones completas para gestionar la climatización, conseguir el bienestar deseado y mantenerlo. **SmartHome. Control a través de Bluetooth.** Control habitacional de iluminación y persianas desde la palma de la mano. Sin cables adicionales. Sin pre-requisitos de instalación. D-Life incorpora soluciones tecnológicamente innovadoras que permiten presentar como primicia el control eléctrico doméstico vía Smartphone o Tablet, sin recurrir a sistemas KNX. Las soluciones con conectividad Bluetooth permiten disfrutar de las comodidades y el confort, hasta ahora reservadas a las instalaciones domóticas, aprovechando la red eléctrica convencional existente. **Confort y Eficiencia. Domótica KNX.** Control intuitivo, flexibilidad funcional y diseño cuidado: la nueva generación de interfaces KNX. La nueva generación de interfaces KNX es el complemento perfecto para las instalaciones más exigentes en materia de diseño y funcionalidad. Diseño, estética y usabilidad se han aunado en el proceso creativo, para ofrecer una interface contemporánea de bajo consumo energético y uso intuitivo. Para aquellas aplicaciones más complejas, el confort viene de la mano de la domótica KNX. Sistema de iluminación, climatización, y control de persianas integrados, gracias a la tecnología KNX. Fusion, la nueva generación de interfaces KNX, combina una operativa intuitiva y una amplia funcionalidad y flexibilidad, sin renunciar al diseño elegante. Las nuevas interfaces son un complemento perfecto para las instalaciones KNX modernas, a través de dos alternativas de uso: la clásica pulsación con el Pulsador KNX Pro, o la navegación gestual y táctil a través de pantallas, con el Multitouch KNX Pro. **Pulsador KNX Pro:** acceso a las funciones a través de pulsaciones. Funcionalidad: Gestión de iluminación, persianas y escenas. Flexibilidad: Configurable con 1, 2, 3 o 4 teclas. Sostenibilidad: Menos ruido lumínico. Simplicidad: Alimentación directamente desde bus KNX. Efecto visual: Personalización del color y nivel de retro-iluminación. Iconografía variada que permite personalizar e intercambiar las funciones. **Multitouch KNX Pro:** acceso a las funciones a través de navegación gestual o táctil. Funcionalidad: Gestión de iluminación, persianas, escenas y climatización. Flexibilidad: Visualización circular o vertical. Sostenibilidad: Menos ruido lumínico. Simplicidad: Alimentación directamente desde bus KNX. Efecto visual: Fondos de pantalla personalizables.

**D-Life. Design overview.** Innovación. Confort. Diseño. Seguridad. Conectividad. Inspiración. Eficiencia. Diseños únicos para estilos auténticos. Inspirada en la vida. Diseñada para las personas. Mecanismos que ofrecen espacio a la creatividad.

Maqueta 1:1. Simulaciones que crean espacios

[www.schneider-electric.com/es](http://www.schneider-electric.com/es)

### Centro Atención Clientes

 934·84·31·00



mySchneider App



 SchneiderElectricES

 @SchneiderES

### ISEF

cursos específicos, material didáctico

<http://www.isefonline.es>

### Soporte Técnico

elección, asesoramiento, diagnóstico

<http://www.schneiderelectric.es/faqs>

### Servicio Posventa SAT

reparaciones e intervenciones, gestión de repuestos, asistencia técnica 24h

<http://www.schneiderelectric.es/sosporte>

Schneider Electric España, S.A.

Bac de Roda, 52 Edificio A  
08019 Barcelona

©2017 Schneider Electric. Todos los derechos Reservados.

Todas las marcas registradas son propiedad de Schneider Electric Industries SAS o sus compañías afiliadas.

En razón de la evolución de las normativas y del material, las características indicadas por el texto y las imágenes de este documento no nos comprometen hasta después de una confirmación por parte de nuestros servicios. Los precios de las tarifas pueden sufrir variación y, por tanto, el material será siempre facturado a los precios y condiciones vigentes en el momento del suministro.

Life Is On

**Schneider**  
Electric



ESMKT01199B17